

平成29年度関西学生春季テニストーナメント

MEN'S MAIN DRAW SINGLES NO.1

2017/5/21~28

韃テニスセンター

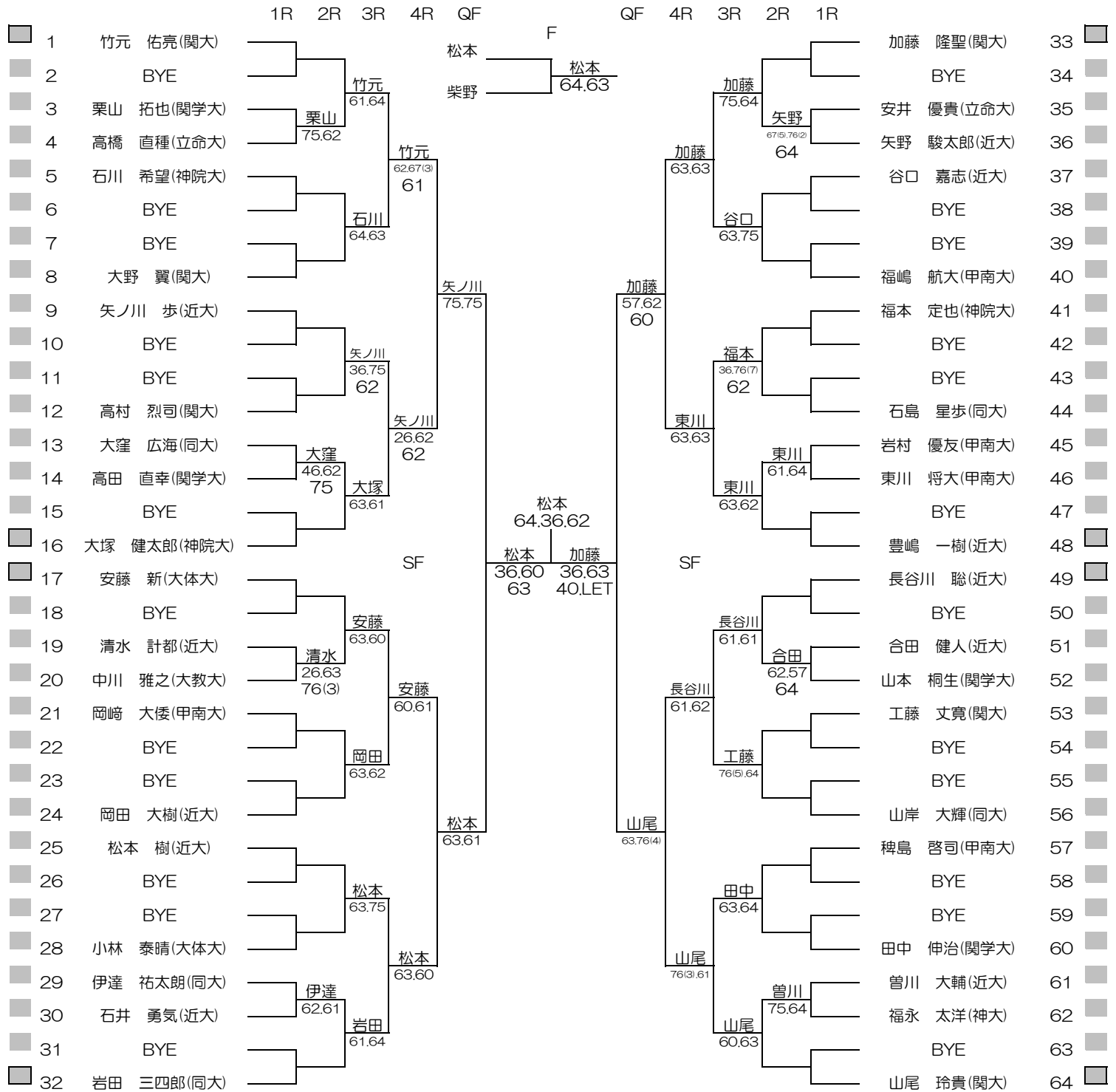

平成29年度関西学生春季テニストーナメント

MEN'S MAIN DRAW SINGLES NO.2

2017/5/21~28

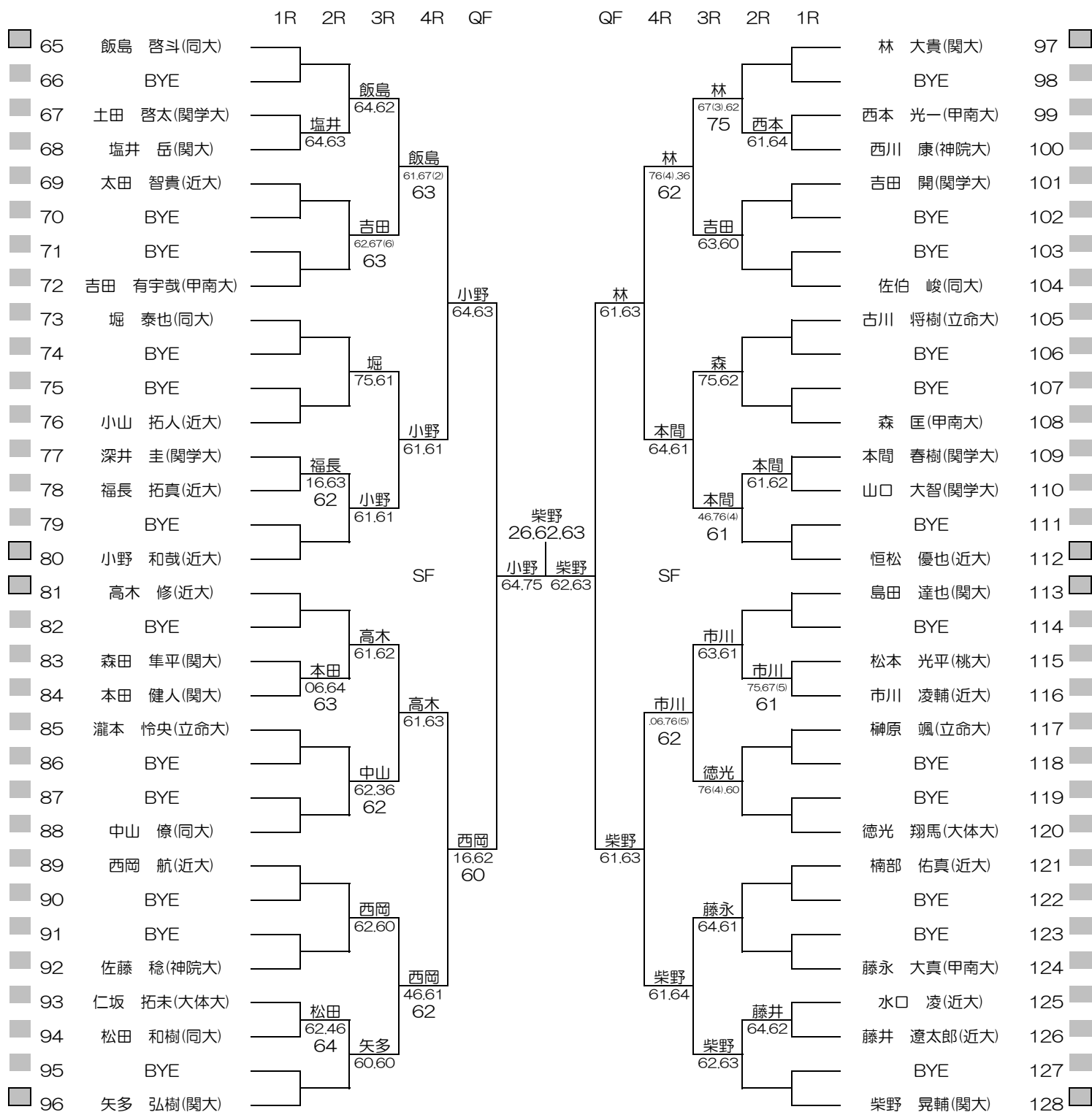

平成29年度関西学生春季テニストーナメント

WOMEN'S MAIN DRAW SINGLES

2017/5/21~28

鞠テニスセンター

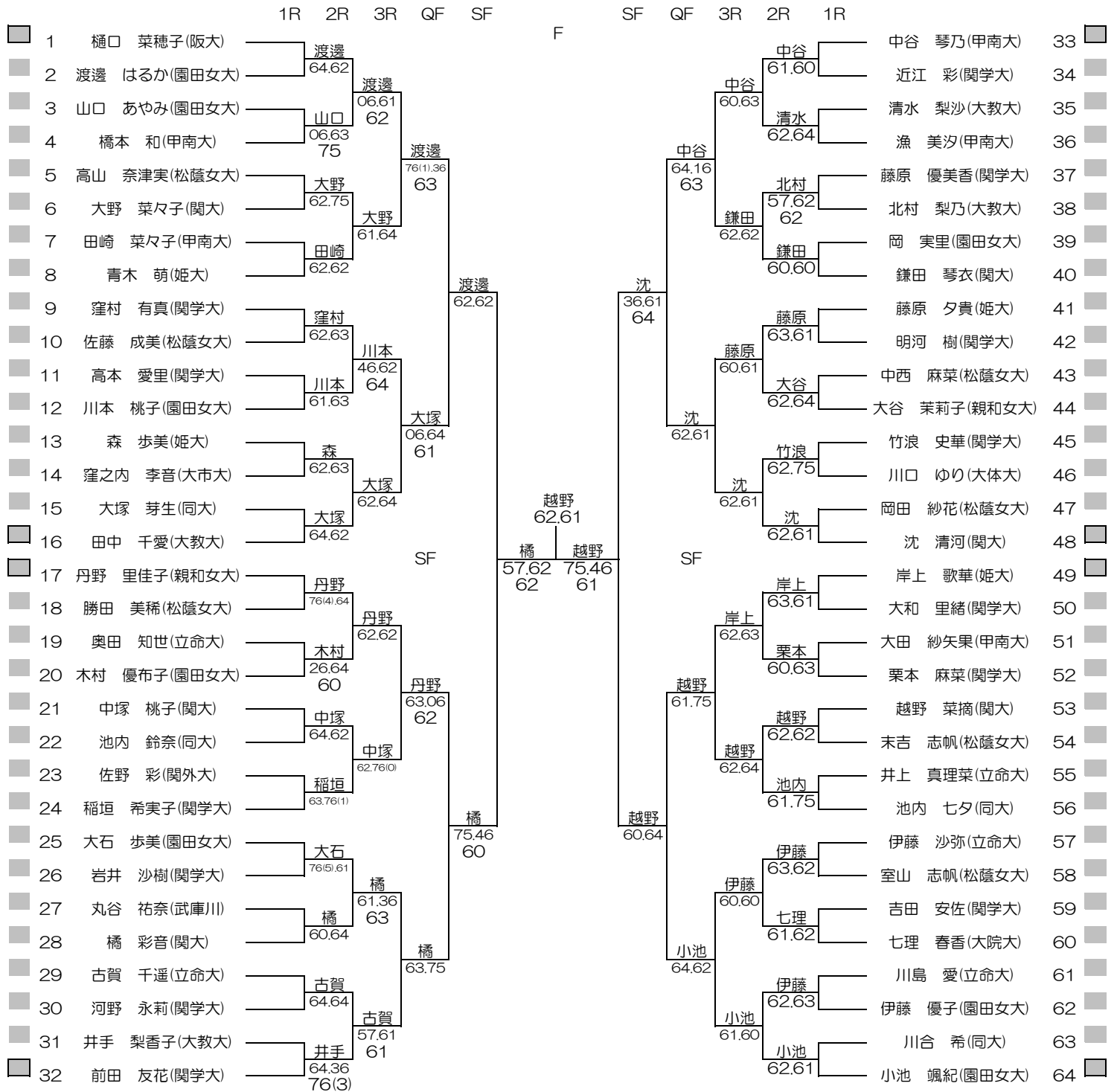

平成29年度関西学生春季テニストーナメント

MEN'S MAIN DRAW DOUBLES

2017/5/21~28

韃テニスセンター

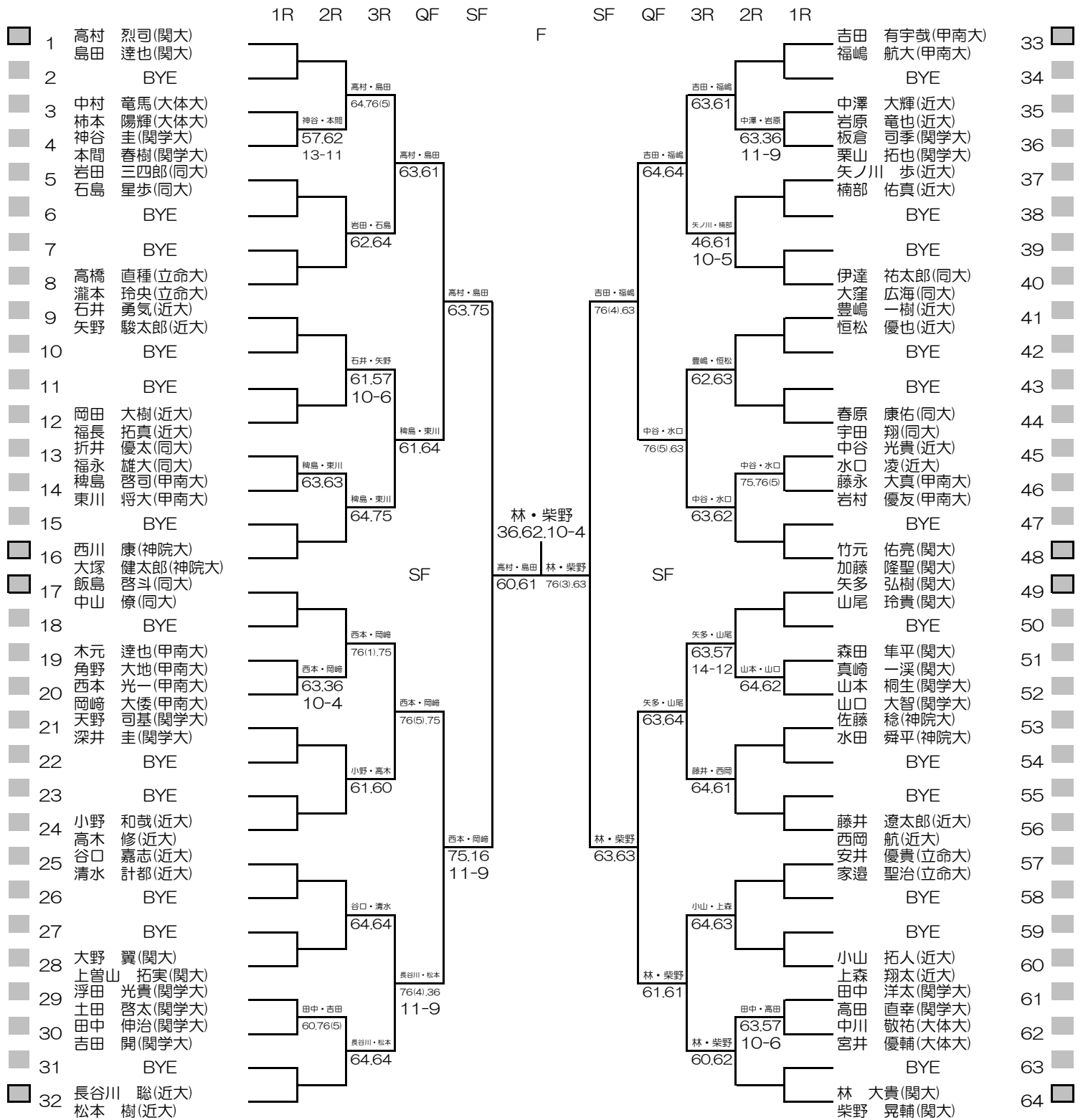

平成29年度関西学生春季テニストーナメント

WOMEN'S MAIN DRAW DOUBLES

2017/5/21~28

朝テニスセンター

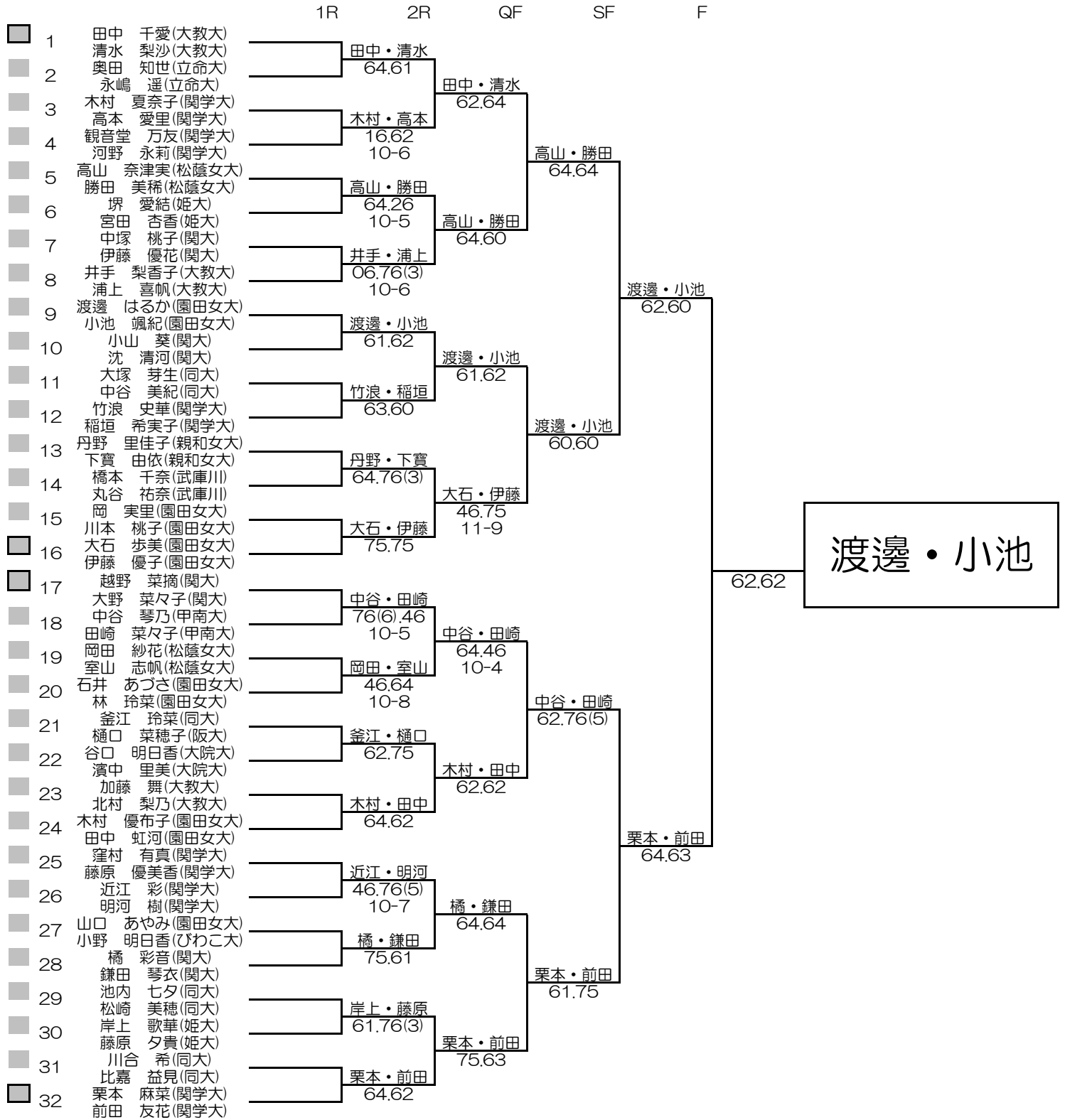

男子シングルス インカレ選考(本戦)

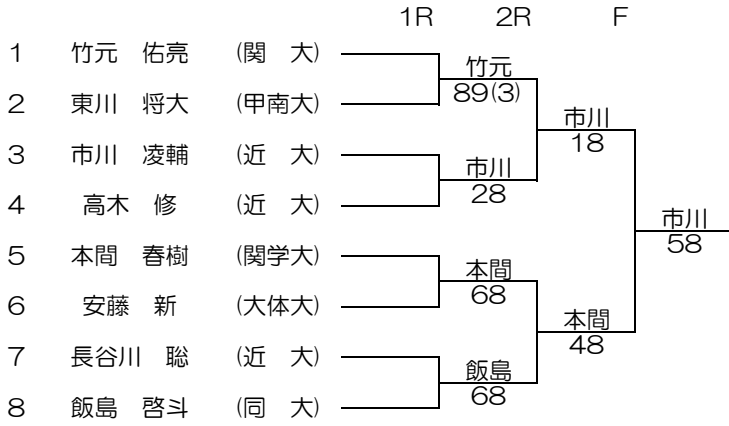

※負け残り
8名の中から1名インカレ予選出場選手を決定します。
勝者の7名はインカレ本戦出場

男子シングルス インカレ選考(予選)



※F敗者の中から2名インカレ予選出場選手を決定します



補欠決定

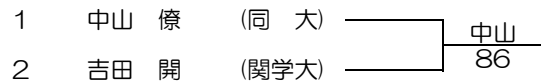

女子シングルス インカレ選考（本戦）

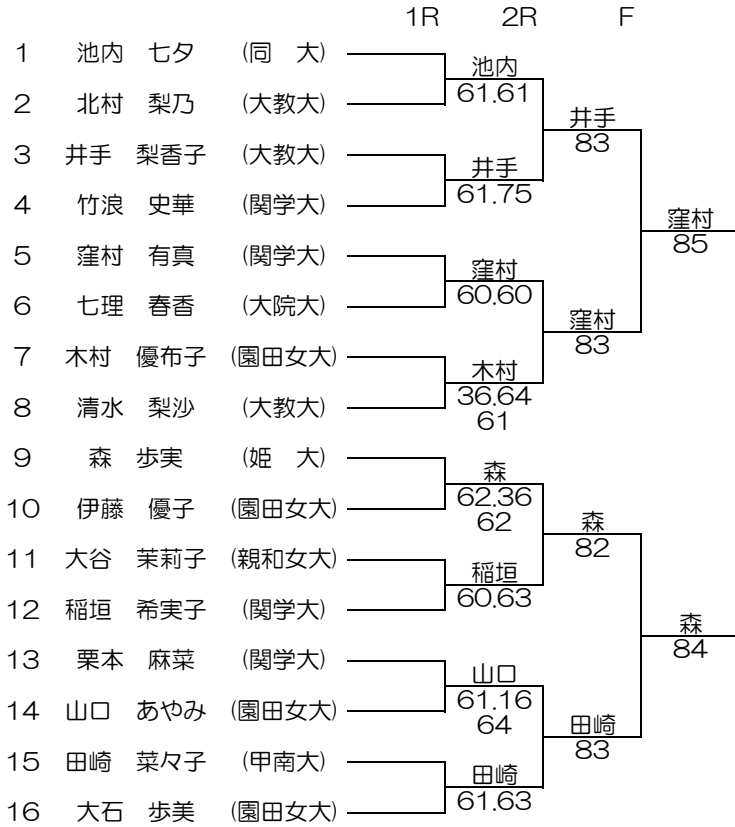

※16名の中から2名インカレ本戦出場を決定します。
2R敗者はインカレ予選出場

女子シングルス インカレ選考（予選）

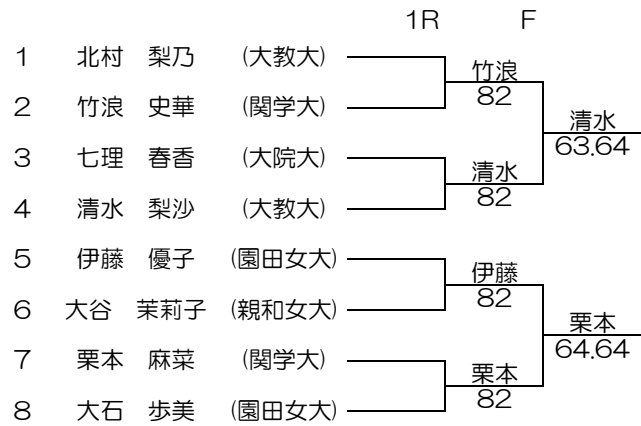

※インカレ選考(本戦)の1R敗者の中から
2名インカレ予選出場者を決定します。

補欠決定

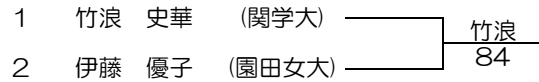

男子ダブルス インカレ選考（予選）

1	豊嶋 一樹 恒松 優也	(近 大)	_____	豊嶋・恒松
2	岩田 三四郎 石島 星歩	(同 大)	_____	63.60
3	石井 勇気 矢野 駿太郎	(近 大)	_____	藤井・西岡
4	藤井 遼太郎 西岡 航	(近 大)	_____	64.16 10-7
5	矢ノ川 歩 楠部 佑真	(近 大)	_____	矢ノ川・楠部
6	谷口 嘉志 清水 計都	(近 大)	_____	26.76(5) 10-6
7	小山 拓人 上森 翔太	(近 大)	_____	小野・高木
8	小野 和哉 高木 修	(近 大)	_____	63.60

※8組の中から4組インカレ予選出場を決定します。

1	岩田 三四郎 石島 星歩	(同 大)	_____ 1R	F	石井・矢野
2	石井 勇気 矢野 駿太郎	(近 大)	_____	86	
3	谷口 嘉志 清水 計都	(近 大)	_____	小山・上森	75.63
4	小山 拓人 上森 翔太	(近 大)	_____	85	

※敗者の中から4組から1組インカレ予選出場を決定します。

女子ダブルス インカレ選考(本戦)

	1R	2R	F
1	井手 梨香子 (大教大)	浦上 喜帆 (大教大)	竹浪・稲垣
2	竹浪 史華 (関学大)	稲垣 希実子 (関学大)	釜江・樋口
3	釜江 玲菜 (同大・阪大)	樋口 菜穂子 (同大・阪大)	釜江・樋口
4	木村 夏奈子 (関学大)	高本 愛里 (関学大)	丹野・下實
5	岡田 紗花 (松蔭女大)	室山 志帆 (松蔭女大)	丹野・下實
6	近江 彩樹 (関学大)	明河 明河 (関学大)	丹野・下實
7	岸上 歌華 (姫大)	藤原 夕貴 (姫大)	丹野・下實
8	丹野 里佳子 (親和女大)	下實 由依 (親和女大)	丹野・下實

※8組の中から1組インカレ本戦出場を決定します。
2R以降の敗者はインカレ予選出場

女子ダブルス インカレ選考(予選)

1	井手 梨香子 (大教大)	浦上 喜帆 (大教大)	井手・浦上
2	木村 夏奈子 (関学大)	高本 愛里 (関学大)	62.36 10-3
3	岡田 紗花 (松蔭女大)	室山 志帆 (松蔭女大)	岸上・藤原
4	岸上 歌華 (親和女大)	藤原 夕貴 (親和女大)	62.75

※1Rの敗者の中から2組インカレ予選出場を決定します

補欠決定

1	木村 夏奈子 (関学大)	高本 愛里 (関学大)	岡田・室山
2	岡田 紗花 (松蔭女大)	室山 志帆 (松蔭女大)	86